

**STIHL**<sup>®</sup>

**STIHL KM 94 R**

Инструкция по эксплуатации





## Содержание

Комбинированная система (КомбиСистема)	2
К данной инструкции по эксплуатации	2
Указания по технике безопасности и технике работы	3
Допущенный комбинированный инструмент (КомбиИнструмент)	8
Монтаж круговой рукоятки	9
Топливо	10
Заправка топливом	11
Пуск / остановка мотора	12
Указания по эксплуатации	15
Замена воздушного фильтра	16
Настройка карбюратора	16
Свеча зажигания	17
Хранение устройства	18
Контроль и техобслуживание специализированным дилером	19
Проверку и техобслуживание поручить специализированному дилеру	19
Указания по техобслуживанию и техническому уходу	20
Минимизация износа, а также избежание повреждений	22
Важные комплектующие	23
Технические данные	24
Указания по ремонту	25
Устранение отходов	25
Сертификат соответствия ЕС	26
Адреса	26

Уважаемые покупатели,

большое спасибо за то, что вы решили приобрести высококачественное изделие фирмы STIHL.

Данное изделие было изготовлено с применением передовых технологий производства, а также с учетом всех необходимых мер по обеспечению качества. Мы стараемся делать все возможное, чтобы Вы были довольны данным агрегатом и могли беспрепятственно работать с ним.

При возникновении вопросов относительно Вашего агрегата, просим вас обратиться, к Вашему дилеру или непосредственно в нашу бытовую компанию.

Ваш



Др. Nikolas Stihl

**STIHL**®

KM 94 R

Данная инструкция по эксплуатации защищена авторским правом. Компания оставляет за собой все права, особенно право на распространение, перевод и обработку материала с помощью электронных систем.

## Комбинированная система (КомбиСистема)

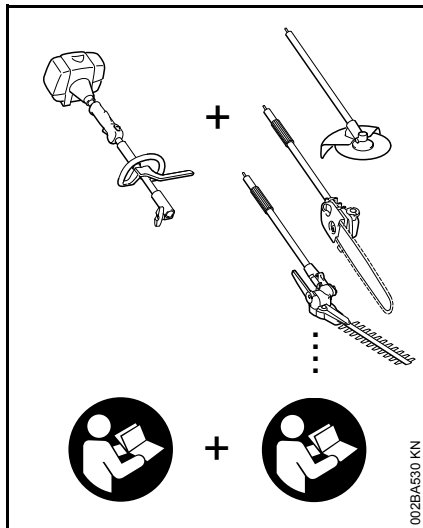

Комбинированная система STIHL объединяет в одном мотоустройстве различные комбинированные двигатели и комбиинструменты. Работоспособная конструктивная единица состоящая из комбинированного двигателя и комбиинструмента называется в данной инструкции по эксплуатации мотоустройством.

Таким образом, инструкции по эксплуатации комбинированного двигателя и комбиинструмента составляют общую инструкцию по эксплуатации мотоустройства.

Перед первым вводом в эксплуатацию предварительно всегда следует внимательно

ознакомиться с **обеими** инструкциями по эксплуатации и надежно хранить их для последующего использования.

## К данной инструкции по эксплуатации

### Условные графические обозначения

Все имеющиеся на агрегате условные обозначения разъясняются в данной инструкции по эксплуатации.

В зависимости от агрегата и его оснащения на нем могут иметься следующие условные обозначения.



Топливный бак; топливная смесь из бензина и моторного масла

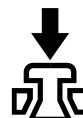

Приведение в действие декомпрессионного клапана



Ручной топливный насос

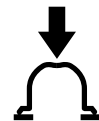

Приведение в действие ручной топливной помпы



Тюбик со смазкой



Направляющая для всасываемого воздуха: эксплуатация летом



Направляющая для всасываемого воздуха: эксплуатация зимой



Обогрев рукоятки

## Обозначение разделов текста

### ПРЕДУПРЕЖДЕНИЕ

Предупреждение об опасности несчастного случая и травмы для людей а также тяжёлого материального ущерба.

### УКАЗАНИЕ

Предупреждение о возможности повреждения устройства либо отдельных комплектующих.

## Техническая разработка

Компания STIHL постоянно работает над дальнейшими разработками всех машин и устройств; поэтому права на все изменения комплектации поставки по форме, технике и оборудованию мы должны оставить за собой.

Поэтому относительно указаний и рисунков данной инструкции по эксплуатации не могут быть предъявлены никакие претензии.

## Указания по технике безопасности и технике работы



При работе с агрегатом следует принимать особые меры предосторожности.



Перед первым вводом в эксплуатацию внимательно ознакомиться с обеими инструкциями по эксплуатации (комбинированного мотора и комбинированного инструмента) и сохранить их для последующего пользования. Несоблюдение инструкций по эксплуатации может оказаться опасным для жизни.

Соблюдать действующие в данной стране правила безопасности, например, профсоюзов, фондов социального страхования, органов по охране труда и других учреждений.

Каждый работающий с агрегатом впервые: должен быть проинструктирован продавцом или другим специалистом, как следует правильно обращаться с агрегатом – либо пройти специальный курс обучения.

Несовершеннолетние к работе с агрегатом не допускаются – за исключением лиц старше 16 лет, проходящие обучение под присмотром.

Вблизи работающего агрегата не должны находиться дети, животные и зрители.

При неиспользовании агрегат следует установить так, чтобы он не представлял собой потенциальной опасности. Защитить агрегат от несанкционированного использования

Пользователь несет ответственность за несчастные случаи или опасности, угрожающие другим людям либо их имуществу.

Мотоустройство разрешается передавать или давать напрокат только людям, которые хорошо ознакомлены с данной моделью и обучены обращению с нею – и при этом, должны непременно прилагаться инструкции по эксплуатации комбинированного мотора и комбинированного инструмента.

Время эксплуатации агрегатов, характеризующихся сильным шумовым излучением, может быть ограничено как национальными, так и местными предписаниями.

Работающие с агрегатом люди должны быть отдохнувшими, здоровыми и в хорошем физическом состоянии.

Тот, кому по состоянию здоровья не следует напрягаться, должен обратиться к врачу за консультацией, может ли он работать с данным агрегатом.

Только для людей с имплантированным кардиостимулятором: система зажигания данного агрегата

генерирует очень незначительное электромагнитное поле. Влияние электромагнитного поля на отдельные типы кардиостимуляторов не удастся исключить полностью. Во избежание риска для здоровья компания STIHL рекомендует обратиться за консультацией к лечащему врачу и изготовителю кардиостимулятора.

Работа с агрегатом после употребления алкоголя, лекарств, снижающих скорость реакции, или наркотиков не разрешается.

Агрегат – в зависимости от применяемого комбинированного инструмента – должен использоваться только для работ, описанных в инструкции по эксплуатации комбинированного инструмента.

Устройство не должно использоваться для других целей – **опасность несчастного случая!**

Работа комбинированного двигателя допускается только при установленном комбинированном инструменте – иначе возможно повреждение агрегата.

Применять только комбинированные инструменты или принадлежности, допущенные фирмой STIHL для этого мотоустройства, или изделия, аналогичные с технологической точки зрения. Обратитесь обязательно внимание на главу "Допущенные комбинированные инструменты". При возникновении вопросов обратиться к специализированному дилеру. Применять только высококачественные инструменты или принадлежности. В противном

случае, существует опасность несчастных случаев либо повреждения агрегата.

Компания STIHL рекомендует использовать оригинальные инструменты и принадлежности марки STIHL. Они оптимально согласованы по своим свойствам с агрегатом и соответствуют требованиям пользователя.

Не вносить какие-либо изменения в конструкцию агрегата – это может отрицательно сказаться на безопасности. Компания STIHL снимает с себя ответственность за ущерб, нанесенный людям и имуществу, вследствие применения не допущенных к эксплуатации навесных устройств.

Не применять мойку высокого давления для очистки агрегата. Сильная струя воды может повредить детали агрегата.

### Одежда и оснащение

Носить предписанные одежду и оснащение.



Не носить одежду, которая могла бы зацепиться за дерево, кустарник или подвижные детали агрегата. А также шарф, галстук и любые украшения. Длинные волосы связать и закрепить (платок, шапка, каска и т.п.).

См. также указание в разделе "Одежда и оснащение" в инструкции по эксплуатации применяемого комбинированного инструмента.

### Транспортировка агрегата

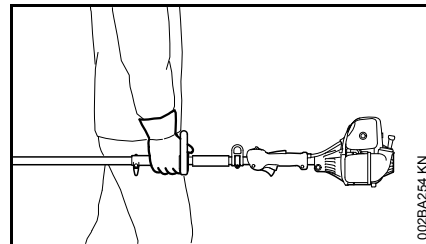

Всегда следует останавливать двигатель.

На транспортных средствах: мотоустройство заблокировать от опрокидывания, повреждения и вытекания топлива.

См. также указание в разделе "Транспортировка агрегата" в инструкции по эксплуатации применяемого комбинированного инструмента.

### Заправка топливом



**Бензин чрезвычайно легко воспламеняется** – держаться на безопасном расстоянии от открытого огня – не проливать топливо – не курить.

Перед заправкой топливом следует выключить двигатель.

Не заправлять топливом, пока двигатель не охладится полностью – топливо может перелиться – **опасность пожара!**

Крышку бака открывать осторожно, чтобы избыточное давление понижалось медленно и топливо не могло выбрызгиваться.

Заправку производить только в хорошо проветриваемых местах. Если топливо было пролито, агрегат следует немедленно очистить – следить за тем, чтобы топливо не попало на одежду, в противном случае одежду немедленно сменить.





После заправки топливом затянуть, по возможности, до отказа запорное устройство бака.

Благодаря этому снижается опасность отвинчивания запорного устройства бака из-за вибраций мотора и, как следствие, опасность вытекания топлива.

Обратить внимание на негерметичность – в случае вытекания топлива двигатель не запускать – **опасность для жизни вследствие ожогов!**

## Перед запуском

Проверить безупречность рабочего состояния агрегата – обратить внимание на соответствующую главу в инструкции по эксплуатации:

- Проверить топливную систему на герметичность, особенно видимые детали, например, замок бака, шланговые соединения, ручной топливный насос (только у бензопил с ручным топливным насосом). При наличии негерметичности либо повреждения двигатель не запускать – **опасность возникновения пожара!** Агрегат до ввода в эксплуатацию следует отдать в ремонт специализированному дилеру
- Комбинация режущего инструмента, защиты, рукоятки и подвесного ремня должна быть допущена к эксплуатации и все детали должны быть безупречно установлены.
- Кнопка остановки должна легко нажиматься
- Ручка настройки газа запуска, стопор рычага газа, рычаг газа и регулятор должны двигаться свободно – рычаг газа должен самопроизвольно отпружинивать в положение холостого хода. Из позиции  ручки настройки газа запуска он при одновременном нажатии стопора рычага газа и рычага газа должен пружинить назад в рабочее положение 

- Проверить плотность посадки контактного наконечника провода зажигания – при неплотно сидящем наконечнике возможно искрообразование, искры могут воспламенить топливоздушную смесь – **опасность пожара!**
- Запрещается вносить любые изменения в элементы управления или защитные механизмы
- Рукоятки должны быть чистыми и сухими, очищенными от масла и грязи – для надежного управления агрегатом
- Отрегулировать рукоятку и подвесной ремень в соответствии с ростом

Агрегат должен эксплуатироваться только в надежном эксплуатационном состоянии – **опасность несчастного случая!**

При применении подвесного ремня в аварийной ситуации: потренировать быстрое сбрасывание агрегата на землю. При тренировке агрегат на землю не бросать, чтобы избежать повреждений.

См. также указания "Перед пуском" в инструкции по эксплуатации используемого комбинированного инструмента.

## Запустить двигатель

Производить на расстоянии не менее 3 метров от места заправки топливом – не в закрытом помещении.

Только на ровном грунте, заняв прочное и устойчивое положение, крепко держать агрегат – рабочий инструмент не должен соприкасаться с какими-либо предметами или землей, так как при пуске режущий инструмент может вращаться.

Избегать прикосновения к рабочему инструменту – **опасность травмы!**

Двигатель не запускать "из руки" – запуск производить, как описано в инструкции по эксплуатации. Рабочий инструмент после отпускания рычага газа продолжает двигаться еще некоторое время – эффект движения по инерции.

Проверьте безупречность работы мотора на холостом ходу: рабочий инструмент на холостом ходу – при отпущенном рычаге управления подачей топлива – должен остановиться.

Легковоспламеняющиеся материалы (например, щепки, кору, сухую траву, топливо) держать вдали от горячего потока отработавших газов и от поверхности горячего глушителя – **опасность пожара!**

См. также указание в разделе "Пуск / останов двигателя" в инструкции по эксплуатации применяемого комбинированного инструмента.

### **как держать и вести агрегат**

Мотоустройство всегда удерживайте надежно обеими руками за рукоятки.

Всегда занимать надежное и устойчивое положение.

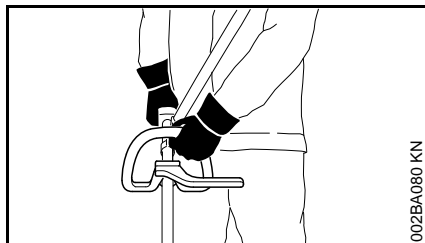

Левая рука находится на круговой рукоятке, а правая – на рукоятке управления – действительно также для левшей.

У комбинированного инструмента НТ-КМ использовать шланг для рукоятки как место для захвата слева.

### **Во время работы**

В случае возникновения опасности или в аварийной ситуации немедленно остановить двигатель – кнопку выключения сместить в направлении **0**.

Следить за безупречной работой двигателя на холостом ходу, чтобы рабочий инструмент после отпускания рычага газа больше не двигался.

Регулярно проверять регулировку режима холостого хода и корректировать её. Если режущий инструмент продолжает двигаться на холостом ходу, агрегат отдать в ремонт специализированному дилеру. Компания STIHL рекомендует специализированного дилера STIHL.

При пользовании берушами необходимо быть особенно внимательным и осмотрительным – так как восприятие предупреждающих звуков (крики, сигнальные тона и т.д.) ограничено.

Для предотвращения чрезмерного утомления следует своевременно делать перерывы в работе – **опасность несчастного случая!**

Работать спокойно и обдуманно – только при хорошей освещенности и видимости. Работайте осмотрительно, не подвергая опасности других людей.

Агрегат использовать только в областях применения, указанных в инструкции по эксплуатации комбинированного инструмента.



Агрегат вырабатывает ядовитые выхлопные газы, сразу же как только запускается двигатель. Данные газы могут не иметь запаха и быть невидимыми, а также содержать углеродороды и бензол. Запрещается работать с агрегатом в закрытых либо плохо проветриваемых помещениях.

При работе в канавах, впадинах или в стесненных условиях непременно необходимо обеспечить достаточный воздухообмен – **опасность для жизни вследствие отравления!**

При возникновении тошноты, головной боли, нарушения зрения (например, уменьшение поля зрения), нарушения слуха,



головокружения, понижения способности концентрировать внимание, немедленно прекратить работу – данные симптомы могут быть вызваны, среди прочего, повышенной концентрацией отработавших газов – **опасность несчастного случая!**

Работать с агрегатом, по возможности, бесшумно и с небольшим выделением отработавших газов – двигатель не оставлять работать без необходимости, газ давать только при работе.

**Не курить** при работе с мотоустройством и вблизи работающего мотоустройства – **опасность пожара!** Из топливной системы могут улетучиваться горючие бензиновые пары.

Образующиеся при работе пыль, испарения и дым могут нанести серьезный вред здоровью. При сильном образовании пыли или дыма носить респиратор.

В случае если агрегат подвергся нагрузке не по назначению (например, воздействие силы в результате удара или падения), то перед дальнейшей работой обязательно проверить эксплуатационное состояние агрегата – см. также раздел "Перед запуском".

В частности проверить герметичность топливной системы и работу защитных устройств. Запрещается работать с агрегатами, которые не находятся в безупречном

эксплуатационном состоянии. В сомнительном случае обратиться к специализированному дилеру.

Прежде чем оставить агрегат: обязательно остановить двигатель.

При замене комбинированного либо рабочего инструмента остановить двигатель – **опасность получения травмы!**

### Вибрации

Более длительное пользование мотоустройством может привести к вызванному вибрацией нарушениям кровообращения рук (синдром "белых пальцев").

Общепринятая продолжительность пользования устройством не может быть установлена, так как это зависит от многих факторов.

Длительность пользования устройством увеличивается благодаря следующим мерам:

- защита рук (теплые перчатки);
- перерывы в работе.

Длительность пользования сокращается вследствие:

- личного предрасположения рабочего к плохому кровообращению (признаки: часто холодные пальцы, зуд пальцев);
- низких наружных температур;
- больших усилий при захвате мотоустройства (крепкий захват мешает кровообращению).

При регулярном, длительном пользовании мотоустройством и при повторном появлении соответствующих симптомов (например, зуд пальцев) рекомендуется проводить регулярное медицинское обследование.

### Ремонт и техническое обслуживание

Проводить регулярно техническое обслуживание агрегата. Производить только те работы по техобслуживанию и ремонту, которые описаны в данной инструкции по эксплуатации. Все другие виды работ отдать на выполнение специализированному дилеру.

Компания STIHL рекомендует поручить проведение работ по техобслуживанию и ремонту только специализированному дилеру STIHL. Специализированные дилеры STIHL посещают регулярно курсы по повышению квалификации и в их распоряжении предоставляется техническая информация.

Использовать только высококачественные комплектующие. В противном случае существует опасность возникновения несчастных случаев или повреждения агрегата. При возникновении вопросов обратиться к специализированному дилеру.

Компания STIHL рекомендует использовать оригинальные запасные части STIHL. Данные запчасти оптимально согласованы по своим свойствам с агрегатом и соответствуют требованиям пользователя.

Для ремонта, технического обслуживания и чистки всегда **останавливать двигатель и снимать штекер свечи зажигания – опасность получения травм** из-за непреднамеренного срабатывания двигателя! – исключение: регулировка карбюратора и режима холостого хода.

Двигатель при вытянутом контактном наконечнике свечи зажигания или при вывинченной свече зажигания не разрешается запускать с помощью пускового устройства – **опасность пожара** вследствие попадания искр зажигания вне цилиндра!

Никогда не производить техобслуживание и не хранить агрегат вблизи открытого огня – **опасность пожара** из-за возгорания топлива!

Регулярно проверять герметичность крышки бака.

Применять только безупречные, допущенные компанией STIHL свечи зажигания – см. "Технические данные".

Проверить кабель зажигания (безупречная изоляция, прочное присоединение).

Проверить безупречное состояние глушителя.

Не работать с неисправным глушителем или без глушителя – **опасность пожара!** – **Повреждение слуха!**

Не дотрагиваться до горячего глушителя – **опасность получения ожога!**

Состояние антивибрационных элементов оказывает влияние на работу агрегата при воздействии вибраций – регулярно проверять антивибрационные элементы.

## Допущенный комбинированный инструмент (КомбиИнструмент)

На комбинированный двигатель можно устанавливать следующие комбинированные инструменты STIHL:

Комбинированный инструмент	Назначение
FS-KM	Коса с косильной головкой
FS-KM <sup>1)</sup>	Коса с режущим полотном для резки травы
FSB-KM	Коса с косильной головкой
HL-KM 145°	Кусторез, регулируемый
HL-KM 0°	Кусторез
FH-KM 145°	Мотосекатор для мелких зарослей
BG-KM	Воздуходувка
HT-KM	Высоторез
BF-KM	Почвенная фреза
FCB-KM	Кромкорез
FCS-KM	Кромкорез
SP-KM	Специальное устройство для сбора урожая
KB-KM	Подметальная щетка
KW-KM	Подметальный валик

- 1) необходимо использовать входящий в объем поставки хомутик (ограничитель шага) на круговой рукоятке – см. также "Монтаж круговой рукоятки"

## Монтаж круговой рукоятки

В объём поставки устройства входит хомутик (ограничитель шага). Установить хомутик на круговой рукоятке.

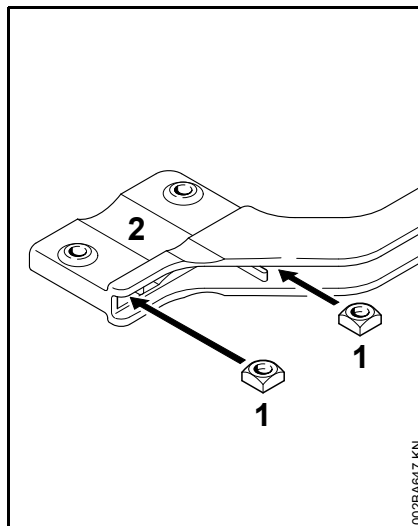

- Четырёхгранные гайки (1) ввести в хомутик (2) – совместить отверстия

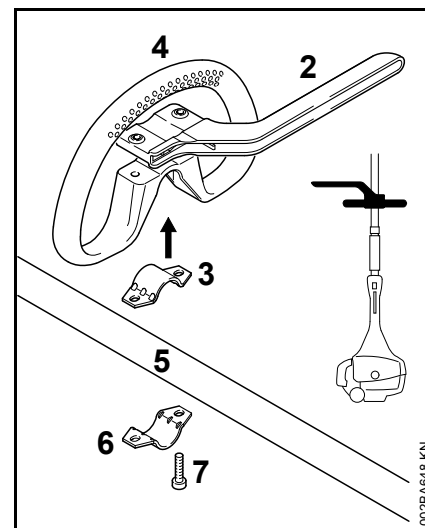

- хомутик (3) вложить в круговую рукоятку (4) и вместе одеть на шток (5)
- установить хомутик (6)
- Установить хомутик (2) – соблюдать положение!
- Отверстия привести к кожуху
- Болты (7) вставить в отверстия – и завинтить в хомутик до прилегания
- далее "Выверить и закрепить круговую рукоятку"

## Выровнять и закрепить круговую рукоятку

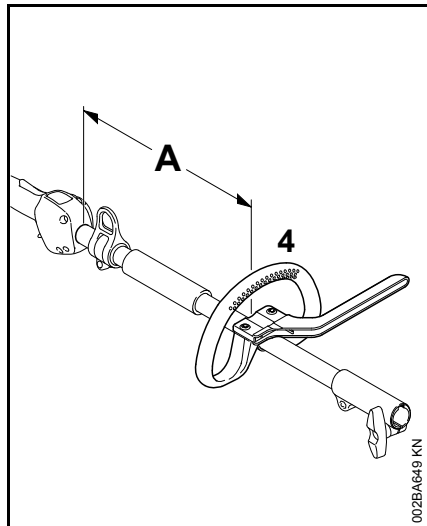

Путем изменения расстояния (А) круговая рукоятка может быть установлена в положение, наиболее удобное для пользователя и варианта применения.

Рекомендация: интервал (А) ок. 22 см (8,7 дюйм)

- Круговую рукоятку сместить в требуемую позицию
- Выровнять круговую рукоятку (4)
- Затянуть болты настолько плотно, чтобы круговая рукоятка больше не проворачивалась вокруг штока – если нет хомутика: при необходимости законтрить гайки

**Хомутик (ограничитель шага) должен быть установлен постоянно.**

## Топливо

Двигатель должен работать на топливной смеси из бензина и моторного масла.

### **!** ПРЕДУПРЕЖДЕНИЕ

Избегать непосредственного контакта кожи с топливом и вдыхания топливных паров.

### STIHL MotoMix

Компания STIHL рекомендует применение смеси STIHL MotoMix. Данная топливная смесь не содержит бензол, свинец, имеет высокое октановое число и всегда обеспечивает правильное соотношение компонентов смеси.

В целях обеспечения максимального срока службы двигателя STIHL в состав топливной смеси STIHL MotoMix добавляется моторное масло HP Ultra для двухтактных двигателей.

Топливная смесь MotoMix представлена не на всех рынках сбыта.

### Приготовление топливной смеси

### **⚙** УКАЗАНИЕ

Использование ненадлежащих эксплуатационных материалов или смеси с составом, не соответствующим инструкциям, может привести к серьезным

повреждениям привода. Бензин или моторное масло более низкого качества могут повредить двигатель, уплотнительные кольца, трубопроводы и топливный бак.

### Бензин

Применять только **марочный бензин** с минимальным октановым числом 90 ROZ – содержащий или не содержащий тетраэтилсвинец.

Бензин с долей содержания этанола выше 10% может вызвать перебои в работе двигателей с карбюраторами, имеющими ручную регулировку, и поэтому не должен использоваться для таких двигателей.

При использовании бензина с содержанием этанола до 25% (E25) двигатели с системой M-Tronic развивают полную мощность.

### Моторное масло

При самостоятельном смешивании топлива разрешается использовать только моторное масло для двухтактных двигателей STIHL или другое высокоэффективное моторное масло JASO FB, JASO FC, JASO FD, ISO-L-EGB, ISO-L-EGC либо ISO-L-EGD.

Компания STIHL предписывает использование моторного масла для двухтактных двигателей STIHL HP Ultra или равноценного высокоэффективного моторного масла, чтобы обеспечить соблюдение предельно допустимых выбросов в течение всего срока службы машины.

**Соотношение компонентов смеси**

у моторного масла для двухтактных двигателей STIHL 1:50; 1:50 = 1 часть масла + 50 частей бензина

**Примеры**

Количество бензина	Масло STIHL для двухтактных двигателей 1:50	
	л	(мл)
1	0,02	(20)
5	0,10	(100)
10	0,20	(200)
15	0,30	(300)
20	0,40	(400)
25	0,50	(500)

- В предназначенную для топлива канистру залить сначала моторное масло, а затем бензин и тщательно перемешать

**Хранение топливной смеси**

Хранить только в предназначенных для топлива резервуарах в безопасном, сухом и прохладном месте, защищать от света и солнечных лучей.

**Топливная смесь стареет** – запас смеси готовить только на несколько недель. Не хранить топливную смесь более 30 дней. Под действием света, солнечных лучей, низких или высоких температур топливная смесь быстрее теряет свои эксплуатационные характеристики.

Однако STIHL MotoMix может без проблем храниться до 2 лет.

- Перед заправкой тщательно встряхнуть канистру с топливной смесью

**! ПРЕДУПРЕЖДЕНИЕ**

Давление в канистре может повыситься – открывать осторожно.

- Периодически тщательно очищать топливный бак и канистру

Остатки топлива и жидкость, использованную для очистки, утилизировать согласно предписаниям и без ущерба для окружающей среды!

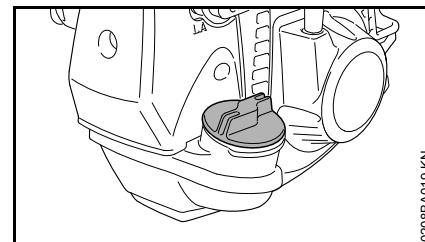
**Заправка топливом****Крышка топливного бака****! ПРЕДУПРЕЖДЕНИЕ**

При заправке на неровной площадке крышку бака всегда располагать вверх по склону.

- на неровной местности агрегат поставить таким образом, чтобы крышка показывала вверх
- Перед заправкой топливом очистить затвор и прилегающую поверхность, чтобы в топливный бак не попала грязь

### Открыть крышку бака

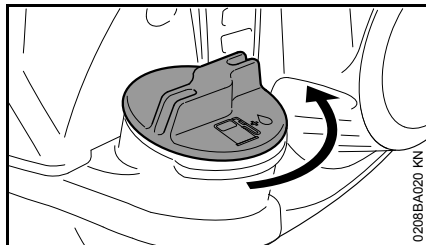

- Вращать запорное устройство бака против часовой стрелки, пока оно не снимется с отверстия бака
- Снять крышку топливного бака

### Заправка топлива

Во время заправки не разливать топливо и бак не заполнять до краёв.

Компания STIHL рекомендует систему заправки для топлива STIHL (специальные принадлежности).

- Заправка топлива

### Закрывать крышку бака

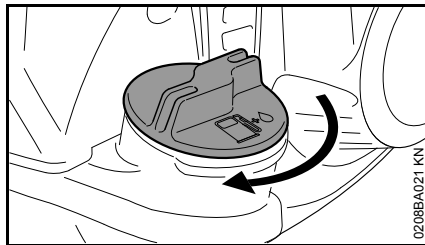

- Установить запорное устройство
- Повернуть запорное устройство до упора по часовой стрелке и затянуть вручную как можно плотнее

## Пуск / остановка мотора

### Элементы управления

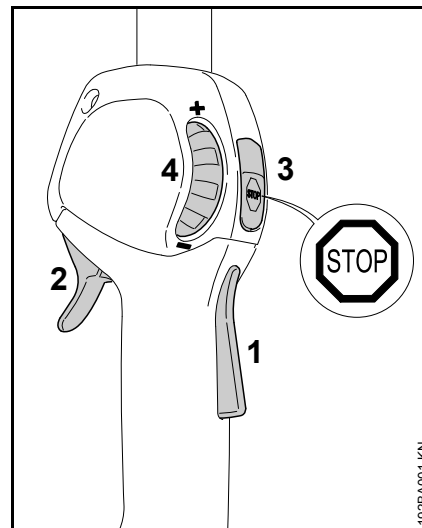

- 1 Фиксатор рычага акселератора
- 2 Рычаг акселератора
- 3 Кнопка останова – с положениями для **работы** и **останова**. Для выключения зажигания необходимо нажать кнопку останова (  ) – см. "Назначение кнопки останова и зажигания"
- 4 Регулятор – для ограничения хода рычага газа – см. "Функция регулятора"

### Назначение кнопки останова и зажигания

При задействовании кнопки останова выключается зажигание и останавливается мотор. Отпущенная

кнопка останова под действием пружины автоматически возвращается в положение **Работа**. После останова двигателя в рабочем положении работы снова автоматически включается зажигание – двигатель готов к пуску и его можно запускать.

### Назначение регулятора

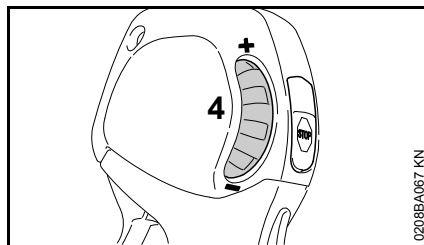

С помощью регулятора (4) можно плавно регулировать ход рычага газа и тем самым диапазон оборотов мотора между холостым ходом и полным газом:

- Повернуть регулятор (4) в направлении -: ход рычага газа становится короче, а установленные максимальные обороты мотора ниже
- Повернуть регулятор (4) в направлении +: ход рычага газа становится длиннее, а установленные максимальные обороты мотора выше
- посредством сильного нажатия рычага газа можно обойти ограничение и дать полный газ – при этом настроенное ограничение сохраняется – после отпускания рычага газа происходит возврат в предварительно отрегулированный диапазон

### Запуск двигателя

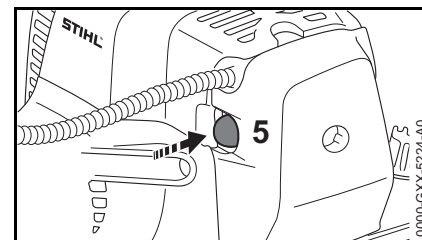

- Сжать не менее 5 раз сильфон (5) ручного топливоподкачивающего насоса – даже если сильфон заполнен топливом
- Повернуть регулятор до упора в направлении +

### Холодный мотор (запуск из холодного состояния)

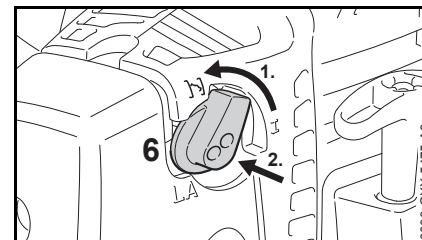

- Повернуть ручку настройки газа запуска (6) и нажать на **I**

Данную позицию использовать также в случае, если двигатель уже работал, но еще не прогрелся.

### Горячий мотор (запуск в прогретом состоянии)

- Ручка настройки газа запуска (6) остается в положении **I**

## Пуск

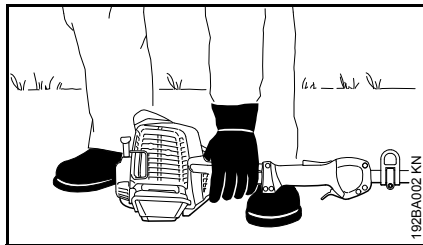

- Агрегат аккуратно положить на землю с помощью подпорки на двигателе
- при наличии Снять защиту для транспортировки с режущего инструмента

Рабочий инструмент не должен касаться ни земли, ни каких-либо предметов – см. также

"Запуск/остановка двигателя" в инструкции по эксплуатации для мультиинструмента – **опасность несчастного случая!**

- Занять устойчивое положение – варианты: стоя, нагнувшись либо стоя на коленях
- левой рукой **плотно** прижать устройство к земле – при этом не дотрагиваться до рычага газа, стопора рычага газа и кнопки останова



### УКАЗАНИЕ

Не становиться ступней или коленом на шток!

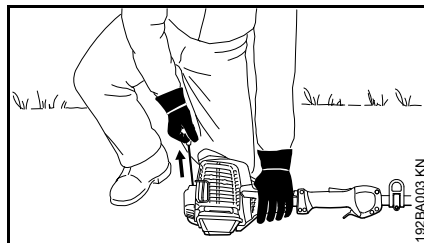

- Правой рукой взяться за ручку стартера
- Медленно и равномерно вытянуть ручку запуска



### УКАЗАНИЕ

Не вытягивать тросик до конца – **опасность разрыва!**

- Отпускать ручку стартера не резко, а плавно, против направления вытягивания, чтобы пусковой тросик наматывался ровно
- Повторять пуск, пока двигатель не начнет работать

**Как только начнет работать двигатель**

**При температуре ниже +10 °C**

Прогреть устройство в положении  минимум 10 секунд.

**При температуре выше +10 °C**

Прогреть устройство в положении  примерно 5 секунд.

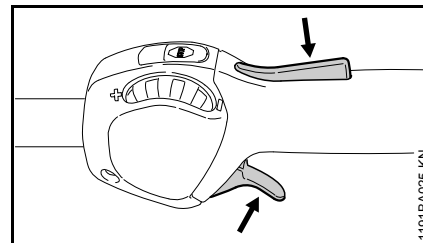

- Нажать стопор рычага газа и дать газ – ручка настройки газа запуска перескакивает в положение для работы I

После **холодного запуска** прогреть двигатель с переменной нагрузкой.



### ПРЕДУПРЕЖДЕНИЕ

При правильно настроенном карбюраторе рабочий инструмент не должен вращаться на холостом ходу двигателя!

Устройство готово к работе.

### Останов двигателя

- Нажать кнопку останова – мотор останавливается – отпустить кнопку останова – кнопка останова отпружинивает обратно



## Дополнительные инструкции по запуску

**Мотор глохнет в режиме пуска в холодном состоянии  $\overline{I}$ .**

- Нажать стопор рычага газа и дать газ – ручка настройки газа запуска перескакивает в положение для работы **I**
- далее запускать в положении **I**, пока мотор не заработает

**Мотор, работающий в положении холодного запуска  $\overline{I}$ , глохнет при ускорении.**

- далее запускать в положении холодного запуска  $\overline{I}$ , пока мотор не заработает

**Двигатель не запускается**

- Проверить, все ли органы управления отрегулированы правильно
- Проверить, есть ли топливо в топливном баке и при необходимости долить
- Проверить плотность посадки контактного наконечника свечи зажигания
- Повторить запуск двигателя

**Топливо в топливном баке полностью израсходовано**

- после заправки топливом не менее 5 раз сжать сильфон ручного топливopодкачивающего насоса – и в том случае, если сильфон еще заполнен топливом
- Отрегулировать ручку настройки газа запуска в зависимости от температуры мотора
- Повторить запуск двигателя

## **Указания по эксплуатации**

### Первый ввод в эксплуатацию

Совершенно новое устройство (прямо с завода) не эксплуатируйте с высокой частотой вращения без нагрузки, вплоть до третьей заправки топливного бака, с тем чтобы во время приработки не возникали какие-либо дополнительные нагрузки. Во время приработки подвижные детали должны притереться друг к другу, – в приводном механизме имеет место повышенное сопротивление трения. Двигатель достигает максимальную мощность после 5 – 15 заправок топливом.

### Во время работы

После продолжительной работы при полной нагрузке двигатель оставьте работать некоторое время на холостом ходу, пока большая часть тепла не будет отведена потоком охлаждающего воздуха, благодаря чему снижается нагрузка на детали привода (см. система зажигания, карбюратор) вследствие застоя тепла.

### После работы

При кратковременной остановке: двигатель оставьте охладиться. Устройство с заполненным топливным баком храните до следующего применения в сухом

месте, вдали от источников воспламенения. При длительном перерыве в работе, – см. раздел "Хранение устройства".

## Замена воздушного фильтра

Крышку фильтра не демонтировать и воздушный фильтр не заменять до тех пор, пока не станет заметна явная потеря мощности.

**Если мощность двигателя заметно падает**

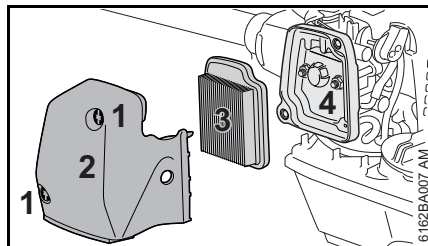

- Установить ручку настройки газа запуска в положение **I**
- Выкрутить болты (1)
- Снять крышку фильтра (2)
- Поверхность вокруг фильтра очистить от грязи
- Снять фильтр (3)
- Загрязненный или поврежденный фильтр заменить
- Поврежденные детали заменить
- Установить новый фильтр в корпус фильтра (4)
- Установить крышку фильтра
- Ввинтить болты и затянуть до упора

## Настройка карбюратора

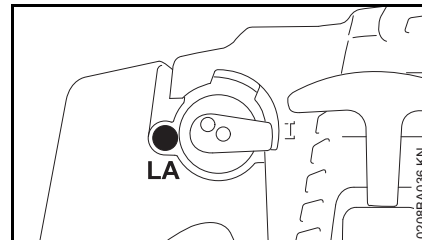

На заводе-изготовителе карбюратор устройства отрегулирован так, чтобы двигатель во всех режимах работы получал топливовоздушную смесь оптимального состава.

**Регулировка частоты вращения на холостом ходу**

**Двигатель глохнет на холостом ходу**

- Упорный винт холостого хода (LA) медленно поворачивать по часовой стрелке, пока двигатель не будет работать равномерно – рабочий инструмент не должен двигаться

**Рабочий инструмент движется на холостом ходу**

- Упорный винт холостого хода (LA) медленно повернуть против часовой стрелки до тех пор, пока режущий инструмент больше не будет поворачиваться

## ПРЕДУПРЕЖДЕНИЕ

Если рабочий инструмент после регулировки не останавливается на холостом ходу, мотоустройство следует отдать в ремонт дилеру.

## Свеча зажигания

- При недостаточной мощности двигателя, при плохом запуске или перебоях на холостом ходу в первую очередь следует проверить свечу зажигания.
- Замените свечу зажигания после приблизительно 100 часов работы – при сильно обгоревших электродах уже раньше – применяйте только допущенные фирмой STIHL свечи зажигания с защитой от помех – см. "Технические данные".

### Демонтаж свечи зажигания

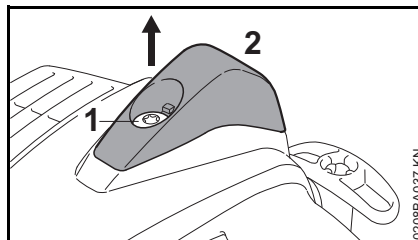

- Поворачивать винт (1) в колпачке (2) до тех пор, пока не удастся снять колпачок
- Снять колпачок

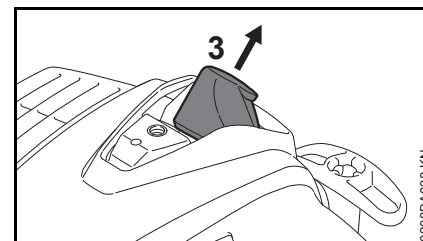

- Снять контактный наконечник свечи зажигания (3)
- Выкрутить свечу зажигания

### Проверить свечу зажигания

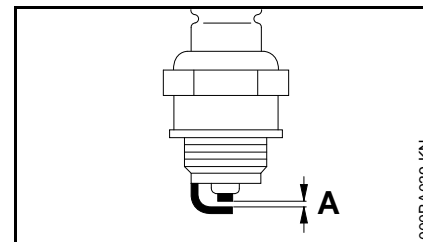

- Очистите загрязненную свечу зажигания
- Проверить расстояние между электродами (A) и, если необходимо, отрегулировать, значение расстояния – см. раздел "Технические характеристики"
- Устраните причины загрязнения свечи зажигания.

Возможные причины загрязнения:

- избыток моторного масла в топливе,
- загрязненный воздушный фильтр,
- неблагоприятные условия эксплуатации.

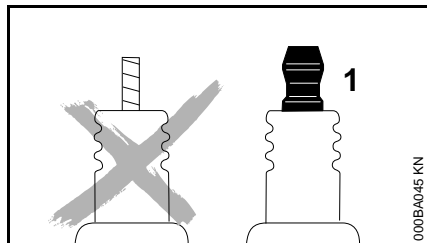

### **!** ПРЕДУПРЕЖДЕНИЕ

При неплотно затянутой контактной гайке (1) или при ее отсутствии могут возникать искры. При проведении работ в легковоспламеняемой или взрывоопасной среде может возникнуть угроза пожара или взрыва. Люди могут получить тяжелые травмы или понести материальный ущерб.

- использовать свечи зажигания с помехоподавляющим резистором с закрепленной контактной гайкой

### **Установка свечи зажигания**

- Ввинтить свечу зажигания и затянуть
- Контактный наконечник свечи зажигания **прочно** прижать на свече зажигания

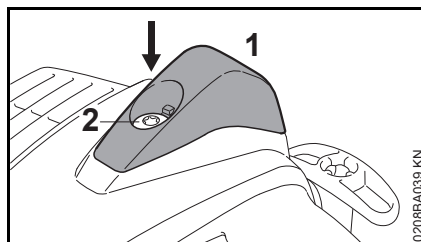

- Насадить колпачок (1), закрутить винт (2) и затянуть его

## Хранение устройства

При перерывах в работе от приблизительно 3 месяцев

- Слить топливо из топливного бака на хорошо проветриваемом участке и очистить бак
- Топливо утилизировать согласно предписаниям и без ущерба для окружающей среды
- Полностью опустошить карбюратор, в противном случае может произойти склеивание мембран в карбюраторе
- Тщательно очистить устройство, особенно воздушный фильтр
- Снять, очистить и проверить рабочий инструмент, обработать металлические детали защитным маслом
- Агрегат хранить в сухом и надёжном месте. Защитить от несанкционированного пользования (например, детьми)

## Контроль и техобслуживание специализированным дилером

### Тросик газа

#### Проверить настройку тросика газа

Изображение неисправности: агрегат увеличивает число оборотов **только** в том случае, если нажимается только рычаг газа.

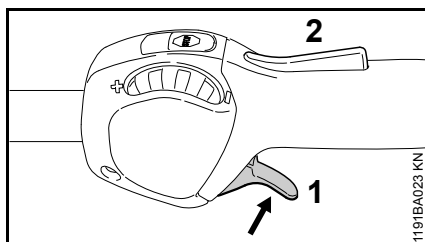

- Запустить двигатель
- Нажать рычаг газа (1) – стопор рычага газа (2) при этом **не** приводить в действие

Если при этом повышается число оборотов двигателя, либо режущий инструмент вращается, то тросик газа следует отрегулировать.

- остановить двигатель
- Отрегулировать тросик газа у дилера. Компания STIHL рекомендует специализированного дилера STIHL

## Проверку и техобслуживание поручить специализированному дилеру

### Работы по техническому обслуживанию

Компания STIHL рекомендует поручить проведение работ по техобслуживанию и ремонту только специализированному дилеру STIHL.

### Топливная всасывающая головка в баке

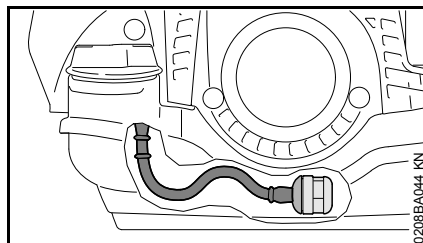

- Всасывающую головку в топливном баке ежегодно проверять и, при необходимости, заменять

Всасывающая головка должна находиться в баке в указанной на рисунке зоне.

### Антивибрационный элемент

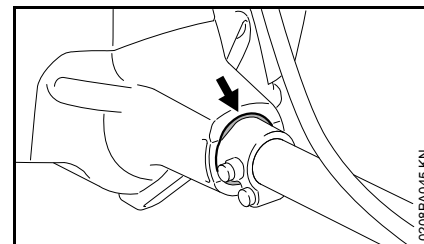

Между блоком двигателя и штангой смонтирована резиновая деталь, предназначенная для амортизации вибраций. Если присутствует заметный износ либо постоянно есть ощутимые повышенные вибрации, то агрегат отдать на проверку.

## Указания по техобслуживанию и техническому уходу

Данные относятся к нормальным условиям эксплуатации. В сложных условиях (сильное скопление пыли и т.д.) и более длительной ежедневной работе указанные интервалы следует соответственно сократить.		перед началом работы	по окончании работы или ежедневно	после каждой заправки бака	еженедельно	ежемесячно	раз в год	при неполадке	при повреждении	при необходимости
агрегат в целом	Визуальный контроль (надёжное эксплуатационное состояние, герметичность)	X		X						
	Почистить		X							
	Повреждённые детали заменить	X								
Рукоятка управления	Проверка работоспособности	X		X						
Воздушный фильтр	Визуальный контроль					X		X		
	Очистить корпус фильтра									X
	Заменить войлочный фильтр <sup>1)</sup>								X	X
Топливный бак	Почистить					X		X		X
Ручной топливный насос (если имеется)	Проверить	X								
	Ремонт специализированным дилером <sup>2)</sup>								X	
Всасывающая головка в топливном баке	Проверка специализированным дилером <sup>2)</sup>							X		
	Замену поручить специализированному дилеру <sup>2)</sup>						X		X	X
Карбюратор	Проверка режима холостого хода, режущий инструмент не должен вращаться	X		X						
	Регулировка режима холостого хода									X
Свеча зажигания	Регулировка зазора между электродами							X		
	Замена каждые 100 моточасов									
Всасывающее отверстие для охлаждающего воздуха	Визуальный контроль		X							
	Почистить									X
Рёбра цилиндра	очистить у специализированного дилера <sup>2)</sup>						X			

Данные относятся к нормальным условиям эксплуатации. В сложных условиях (сильное скопление пыли и т.д.) и более длительной ежедневной работе указанные интервалы следует соответственно сократить.		перед началом работы	по окончании работы или ежедневно	после каждой заправки бака	еженедельно	ежемесячно	раз в год	при неполадке	при повреждении	при необходимости
выпускной канал	очистить через 139 часов эксплуатации, затем каждые 150 часов эксплуатации у специализированного дилера <sup>2)</sup>									X
Доступные болты и гайки (кроме регулировочных болтов)	Затянуть									X
Антивибрационные элементы	Визуальный контроль <sup>3)</sup>	X						X		X
	Замену поручить специализированному дилеру <sup>2)</sup>								X	
Наклейка с предупреждением по технике безопасности	Заменить								X	
<p>1) Только при заметном падении мощности двигателя</p> <p>2) Компания STIHL рекомендует специализированного дилера STIHL</p> <p>3) См. раздел "Контроль и техобслуживание специализированным дилером", раздел "Антивибрационные элементы"</p>										

## Минимизация износа, а также избежание повреждений

Соблюдение заданных величин, указанных в данной инструкции по эксплуатации, поможет избежать преждевременный износ и повреждение устройства.

Эксплуатация, техническое обслуживание и хранение устройства должны осуществляться так тщательно, как это описано в данной инструкции по эксплуатации.

За все повреждения, которые были вызваны несоблюдением указаний относительно техники безопасности, работы и технического обслуживания, ответственность несёт сам пользователь. Это особенно актуально для таких случаев:

- Внесение изменений в продукте, которые не разрешены фирмой STIHL,
- Применение инструментов либо принадлежностей, которые не допускаются к использованию с данным устройством, не подходят либо имеют низкое качество,
- Пользование устройством не по назначению,
- Устройство было использовано для спортивных мероприятий и соревнований,
- Повреждение вследствие эксплуатации устройства с дефектными комплектующими.

## Работы по техническому обслуживанию

Все работы, перечисленные в разделе "Указания по техническому обслуживанию и уходу" должны проводиться регулярно. В случае если данные работы по техническому обслуживанию не могут быть выполнены самим пользователем, необходимо обратиться к специализированному дилеру.

Фирма STIHL рекомендует поручить проведение работ по техобслуживанию и ремонту только специализированному дилеру фирмы STIHL. Специализированные дилеры фирмы STIHL посещают регулярно курсы по повышению квалификации и в их распоряжении предоставляется техническая информация.

Если данные работы не проводятся либо выполняются не надлежащим образом, то могут возникнуть повреждения, за которые отвечает сам пользователь. К ним относятся, среди прочего:

- Повреждение приводного механизма вследствие несвоевременного или недостаточного обслуживания (например, воздушный и топливный фильтры),

неправильная настройка карбюратора или недостаточная очистка системы охлаждающего воздуха (всасывающие шлицы, ребра цилиндра),

- Коррозия и другие повреждения как следствие неправильного хранения
- Повреждения устройства вследствие применения запасных частей низкого качества

## Быстроизнашивающиеся детали

Некоторые детали мотоустройства, даже при применении их по назначению, подвержены нормальному износу и должны своевременно заменяться, в зависимости от вида и продолжительности их использования. К этому относятся, среди прочего:

- муфта
- фильтры (воздушный, топливный)
- пусковое устройство
- свеча зажигания



## Важные комплектующие

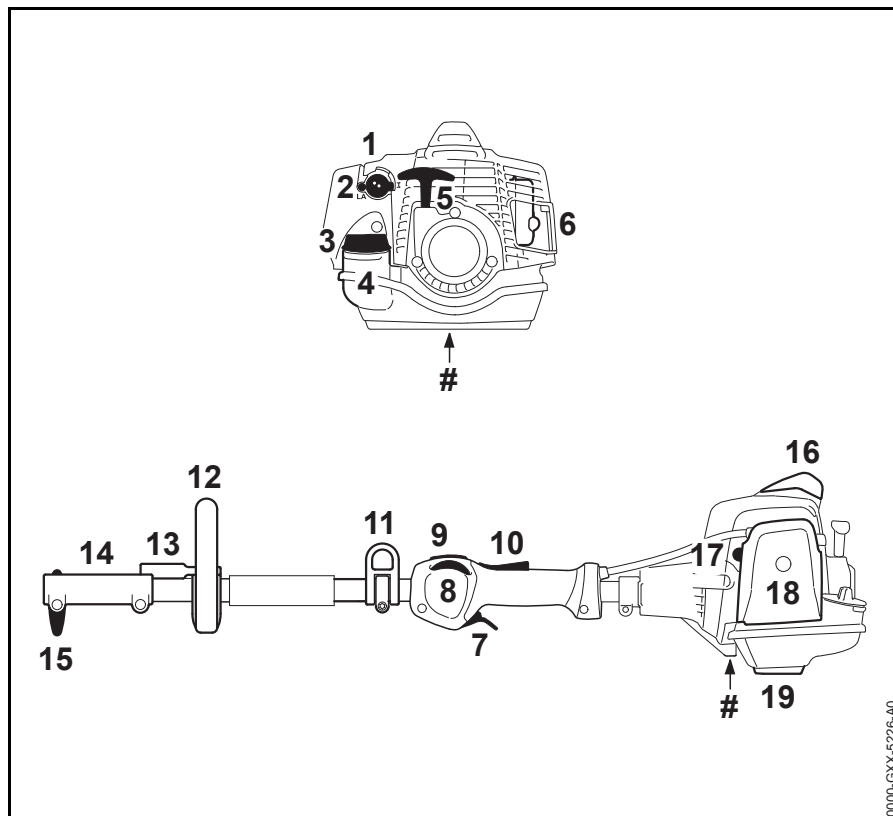

- 1 Ручка настройки газа запуска
- 2 Регулировочный винт карбюратора
- 3 Замок бака
- 4 Топливный бак
- 5 Ручка стартера
- 6 Глушитель
- 7 Рычаг акселератора
- 8 Регулятор
- 9 Кнопка останова
- 10 Фиксатор рычага акселератора
- 11 Несущая петля
- 12 Круговая рукоятка
- 13 Хомут
- 14 Соединительная втулка муфты
- 15 Верстачный винт
- 16 Контактный наконечник свечи зажигания с колпачком
- 17 Ручной топливоподкачивающий насос
- 18 Крышка воздушного фильтра
- 19 Опора устройства
- # Заводской номер

## Технические данные

### Силовой агрегат

Однocyлиндровый двухтактный двигатель

Рабочий объем: 24,1 см<sup>3</sup>  
 Диаметр цилиндра: 35 мм  
 Ход поршня: 25 мм  
 Мощность согласно ISO 8893: 0,9 кВт (1,2 л.с.) при 8000 об/мин

Частота вращения на холостом ходу: 2800 об/мин

Настройка регулятора частоты вращения (номинальная величина): 9800 об/мин

### Система зажигания

Магнето с электронным управлением

Свеча зажигания (с защитой от помех): NGK CMR 6 H

Зазор между электродами: 0,5 мм

### Топливная система

Работающий независимо от положения мембранный карбюратор со встроенным топливным насосом

Объем топливного бачка: 540 см<sup>3</sup> (0,54 л)

### Вес

без топлива, без комбинированного инструмента

KM 94 RC-E: 4,0 кг

### Характеристика оснащения

C Указание относительно особенностей комфорта  
 R Круговая рукоятка  
 E ErgoStart

### Уровни шума и вибрации

#### С комбинированным инструментом

Варианты см. в разделе «Допустимые комбинированные инструменты»

Более подробную информацию по соблюдению требований директивы об ответственности работодателей за уровень вибрации 2002/44/EG см. на сайте [www.stihl.com/vib](http://www.stihl.com/vib)

При определении показателей уровня шума и вибрации данные режимов работы холостого хода и номинальной максимальной частоты вращения учитываются в одинаковой степени:

у FCB-KM, FCS-KM, FH-KM, FS-KM, FSB-KM, und HT-KM 1 к 1  
 у HL-KM 1 к 4  
 у BF KM, KB KM, KW KM, BG KM и SP KM 1 к 6

Фактические уровни шума и вибрации зависят от установленного комбинированного инструмента и указаны в инструкции по эксплуатации комбинированного инструмента.

**Уровень звукового давления  $L_{peq}$  согласно ISO 10517, ISO 11201, ISO 11789, ISO 22868**

91 дБ(A) ... 95 дБ(A)

**Уровень звуковой мощности  $L_w$  согласно ISO 22868**

106 дБ(A) ... 109 дБ(A)

**Уровень звуковой мощности  $L_{weq}$  согласно ISO 10517, ISO 11201, ISO 11789**

104 дБ(A) ... 106 дБ(A)

**Уровень вибрации  $a_{hv,eq}$  согласно ISO 22867**

**Рукоятка слева**

3,1 м/с<sup>2</sup> ... 6,8 м/с<sup>2</sup>

**Рукоятка справа**

3,5 м/с<sup>2</sup> ... 7,9 м/с<sup>2</sup>

Для уровня звукового давления и уровня звуковой мощности коэффициент K-согласно RL 2006/42/EG = 2,0 дБ(A); для значения уровня вибрации коэффициент K-согласно RL 2006/42/EG = 2,0 м/с<sup>2</sup>.

### REACH

REACH обозначает постановление ЕС для регистрации, оценки и допуска химикатов.

Информация для выполнения постановления REACH (EC) № 1907/2006 см. [www.stihl.com/reach](http://www.stihl.com/reach)

### Показатель выброса выхлопных газов

Показатель выброса CO<sub>2</sub>, измеренный в процессе выдачи сертификата соответствия типа изделия нормам ЕС, указан на сайте [www.stihl.com/co2](http://www.stihl.com/co2) в технических данных изделия.

Показатель выброса CO<sub>2</sub> измерен в процессе стандартных испытаний на типичном двигателе в лабораторных условиях и не является конкретной или косвенной гарантией эксплуатационных характеристик определенного двигателя.

Использование по назначению и техническое обслуживание в соответствии с описанием в данной инструкции по эксплуатации обеспечивают выполнение действующих требований по выбросу выхлопных газов. В случае изменений на двигателе разрешение на эксплуатацию теряет силу.

### Установленный срок службы

Полный установленный срок службы составляет до 30 лет.

Установленный срок службы предполагает соответствующие и своевременные обслуживание и уход согласно руководству по эксплуатации.

## Указания по ремонту

Пользователи данного устройства могут осуществлять только те работы по техническому обслуживанию и уходу, которые описаны в данной инструкции по эксплуатации. Остальные виды ремонтных работ могут осуществлять только специализированные дилеры.

Фирма STIHL рекомендует поручить проведение работ по техобслуживанию и ремонту только специализированному дилеру фирмы STIHL. Специализированные дилеры фирмы STIHL посещают регулярно курсы по повышению квалификации и в их распоряжении предоставляется техническая информация.

При ремонте монтировать только те комплектующие, которые допущены компанией STIHL для данного моторизованного устройства либо технически равноценные комплектующие. Применяйте только высококачественные запасные части. Иначе существует опасность возникновения несчастных случаев или повреждения устройства.

Фирма STIHL рекомендует использовать оригинальные запасные части фирмы STIHL.

Оригинальные запасные части фирмы STIHL можно узнать по номеру комплектующей STIHL, по надписи **STIHL** и при необходимости по обозначению комплектующей STIHL  (на маленьких комплектующих может быть только одно обозначение).

## Устранение отходов

При утилизации следует соблюдать специфические для страны нормы по утилизации отходов.

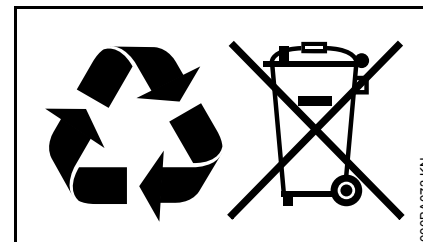

Продукты компании STIHL не являются бытовыми отходами. Продукт STIHL, аккумулятор, принадлежность и упаковка подлежат не загрязняющей окружающей среду повторной переработке.

Актуальную информацию относительно утилизации можно получить у специализированного дилера STIHL.

## Сертификат соответствия ЕС

ANDREAS STIHL AG & Co. KG  
Badstr. 115  
D-71336 Waiblingen

Deutschland

заявляет под собственную  
ответственность, что

Конструкция: Комбинирован-  
ный двигатель

Заводская марка: STIHL

Серия: KM 94 RC-E

Серийный иденти-  
фикационный номер: 4149

Рабочий объем 24,1 см<sup>3</sup>

соответствует положениям  
директив 2006/42/EG и 2014/30/EU,  
разработан и изготовлен в  
соответствии со следующими  
действующими на момент  
изготовления нормами:

EN ISO 12100, EN 55012,  
EN 61000-6-1 (в сочетании с  
перечисленными комбинированными  
инструментами BF-KM, BG-KM,  
FCB-KM, FCS-KM, FH-KM, FS-KM,  
FSB-KM, HL-KM, HT-KM, KB-KM,  
KW-KM и SP-KM)

Описанный комбинированный  
двигатель разрешается вводить в  
действие только вместе с  
комбинированным инструментом,  
допущенным для данного  
комбинированного двигателя фирмой  
STIHL.

Хранение технической документации:

ANDREAS STIHL AG & Co. KG  
Produktzulassung

Год выпуска и заводской номер  
указаны на устройстве.

Waiblingen, 01.10.2017

ANDREAS STIHL AG & Co. KG

Ваш



Томас Эльзнер

Руководитель отдела управления  
производством и услугами



Информация о сертификатах  
соответствия техническим  
регламентам Таможенного Союза и  
иных документах, подтверждающих  
соответствие продукции требованиям  
Таможенного Союза, доступна в  
интернете на сайте производителя  
[www.stihl.ru/eac](http://www.stihl.ru/eac), а также может быть  
запрошена по номерам телефонов  
бесплатной горячей линии в вашей  
стране, смотрите в разделе "Адреса".



Технические правила и требования  
для Украины выполнены.

## Адреса

### Штаб-квартира STIHL

ANDREAS STIHL AG & Co. KG  
Badstrasse 115  
71336 Waiblingen  
Deutschland

### Дочерние компании STIHL

#### **В Российской Федерации:**

ООО «АНДРЕАС ШТИЛЬ  
МАРКЕТИНГ»  
ул. Тамбовская, дом 12, лит В, офис  
52  
192007 Санкт-Петербург, Россия  
Горячая линия: +7 800 4444 180  
Эл. почта: [info@stihl.ru](mailto:info@stihl.ru)

#### **УКРАИНА**

ТОВ «Андреас Штіл»  
вул. Антонова 10, с. Чайки  
08135 Київська обл., Україна  
Телефон: +38 044 393-35-30  
Факс: +380 044 393-35-70  
Гаряча лінія: +38 0800 501 930  
Эл. почта: [info@stihl.ua](mailto:info@stihl.ua)

### Представительства STIHL

#### **В Белоруссии:**

Представительство  
ANDREAS STIHL AG & Co. KG  
ул. К. Цеткин, 51-11а  
220004 Минск, Беларусь  
Горячая линия: +375 17 200 23 76

**В Казахстане:**

Представительство  
ANDREAS STIHL AG & Co. KG  
ул. Шагабутдинова, 125А, оф. 2  
050026 Алматы, Казахстан  
Горячая линия: +7 727 225 55 17

**Импортеры STIHL**

---

**В Российской Федерации:**

ООО «ШТИЛЬ ЗЮДВЕСТ»  
тер. отдел. № 2 АФ «Солнечная», д.  
7/2  
350000 Краснодар, Россия

ООО «ЭТАЛОН»  
лин. 5-я В.О., дом 32, лит. Б  
199004 Санкт-Петербург

ООО «ПРОГРЕСС»  
ул. Маленковская, д. 32, стр. 2  
107113 Москва, Россия

ООО «АРНАУ»  
ул. Космонавта Леонова, д. 64 А, п. В  
236023 Калининград, Россия

ООО «ИНКОР»  
ул. Павла Корчагина, д. 1Б  
610030 Киров, Россия

ООО «УРАЛТЕХНО»  
ул. Карьерная, дом 2, оф. 202  
620030 Екатеринбург, Россия

ООО «ТЕХНОТОРГ»  
ул. Парашютная, д. 15  
660121 Красноярск, Россия

ООО «ЛЕСОТЕХНИКА»  
ул. Чапаева, дом 1, оф. 39  
664540 с. Хомутово, Россия

**УКРАИНА**

ТОВ «Андреас Штіль»  
вул. Антонова 10, с. Чайки  
08135 Київська обл., Україна

**В Белоруссии:**

ООО «ПИЛАКОС»  
ул. Тимирязева 121/4 офис 6  
220020 Минск, Беларусь

УП «Беллесэкспорт»  
ул. Скрыганова 6, 403  
220073 Минск, Беларусь

**В Казахстане:**

ИП «ВОРОНИНА Д.И.»  
пр. Райымбека 312  
050005 Алматы, Казахстан

**КИРГИЗИЯ**

ОсОО «Муза»  
ул. Киевская 107  
720001 Бишкек, Киргизия

**АРМЕНИЯ**

ООО «ЮНИТУЛЗ»  
ул. Г. Парпеци 22  
0002 Ереван, Армения





0458-467-1821-B

russisch



[www.stihl.com](http://www.stihl.com)



0458-467-1821-B